

WERK PLAATS SPECIAL

WERKPLAATSSPECIAL IS EEN UITGAVE VAN

 **OVERLANDER**

UITGAVE 2022

BANDENSPECIALISTEN

SCHADEHERSTELBEDRIJVEN

TRUCKBEDRIJVEN

AUTOBEDRIJVEN



Condor
EQUIPMENT

 **OVERLANDER**

WERKPLAATSINRICHTING

Ravaglioli

ALLE STERKE MERKEN EQUIPMENT ONDER ÉÉN DAK



RAVAGLIOLI 2-KOLOMS HEFBRUG

Mechanisch drempelvrij 3,2 ton

- Hefhoogte 2.020 mm.
- Doorrijbreedte 2.500 mm.
- Asymmetrische opname armen
- Korte opname armen 440 - 830 mm.
- Lange opname armen 810 - 1.200 mm.
- Totale hoogte hefbrug 3.870 mm.



1. Art.nr. 650034



RAVAGLIOLI 2-KOLOMS HEFBRUG

Hydraulisch drempelvrij 3,2 & 4,5 ton

- Hefhoogte 2.005 mm.
- Doorrijbreedte 2.550 - 2.670 mm.
- Asymmetrische opname armen
- Hoogte hefbrug 4.065 - 4.165 mm. verstelbaar



2. Art.nr. 651031 (3,2 ton)

3. Art.nr. 651055
(4,5 ton hefvermogen)



CONDOR 2-KOLOMS HEFBRUG

Hydraulisch met drempel 4,2 ton

- Hefvermogen 4,2 ton
- Hefhoogte 1.900 mm.
- Doorrijbreedte 2.830 mm.
- Asymmetrische opname armen
- Incl. opzetstukken



4. Art.nr. 630152



CONDOR 2-KOLOMS HEFBRUG

Hydraulisch drempelvrij 4,2 ton

- Hefvermogen 4,2 ton
- Hefhoogte 1.900 mm.
- Doorrijbreedte 2.840 mm.
- Hoogte hefbrug 4.300 mm.
- Asymmetrische opname armen
- Incl. opzetstukken



5. Art.nr. 630153



RAVAGLIOLI 2-KOLOMS HEFBRUG

Hydraulisch drempelvrij 4,5 ton

- Hefhoogte 2.006 mm.
- 4 stuks 3-delige armen
- Opnamehoogte 100 mm.
- Doorrijbreedte 2.670 mm.
- Totale hoogte 4.062 / 4.162 mm.



6. Art.nr. 651056 (4,5 ton)

Optie: 7. Art.nr. 650717
(hefbrug 5.000 mm.)



CONDOR 2-KOLOMS HEFBRUG

Hydraulisch drempelvrij 5 ton

- Hefhoogte 1.900 mm.
- Doorrijbreedte 3.342 mm.
- Hoogte hefbrug 5.051 mm.
- Lange opname-armen 900 - 1.800 mm.



8. Art.nr. 630104



RAVAGLIOLI 2-KOLOMS HEFBRUG

Hydraulisch drempelvrij 4,0 ton

- Handbediende hefontgrendeling
- Hefhoogte 1.946 mm.
- Doorrijbreedte 2.746 mm.
- Asymmetrische opname armen
- Hoogte hefbrug 3.850 - 4.000 mm.



9. Art.nr. 651029

RAVAGLIOLI HEFBRUG

EV Electric Vehicle 3,5 ton

Speciaal ontwikkeld voor het bodemvrij heffen van elektrische voertuigen. Door de speciale constructie is de gehele bodem van de auto vrij toegankelijk en daarom is het uit- en inbouwen van het accupakket gemakkelijk uit te voeren.



10. Art.nr. 650049

RAVAGLIOLI SCHAARHEFBRUG OPBOUW

- Electrohydraulisch
- Hefvermogen 3 of 3,5 ton
- Hefhoogte 1.900 mm. (zonder rubberblokken)
- Lengte opname tafel 1.420 - 1.950 mm.
- Overrijhoogte 95 - 110 mm.



11. Art.nr. 650111
(3,0 ton) 110 mm

12. Art.nr. 650112
(3,0 ton - 95 mm.)



RAVAGLIOLI SCHAARHEFBRUG 535L

Wielvrij heffen van klein tot groot

- Hefvermogen 3.000 kg.
- Electrohydraulisch
- Hefhoogte platform 1.900 mm. (zonder rubber blokken)
- Overrijhoogte 105 mm.
- Platform 1.385 mm uitschuifbaar met 599 mm.!
- Totale lengte platform 2.278 mm.



13. Art.nr. 650120

RAVAGLIOLI SCHAARHEFBRUG

Inbouw 3,5 ton

- Electrohydraulisch, wielvrij
- Hefvermogen 3,5 ton
- Hefhoogte 1.825 mm. (zonder rubberblokken)
- Opname tafel 1.490 x 1.900 mm. uitschuifbaar



14. Art.nr. 650106

CONDOR RUBBER OP/AF - RIT

- Afmeting 1.000 x 480 x 50 mm.
- Makkelijk verplaatsbaar
- Draagbaar



15. Art.nr. 630182



CONDOR SCHAARHEFBRUG

Opbouw 3 ton

- Electrohydraulisch
- Hefvermogen 3 ton
- Hefhoogte 1.850 mm.
- Overrijhoogte 105 mm.
- Platforms 1.460 - 2.025 mm. verstelbaar d.m.v. op-/afritten



16. Art.nr. 630122

CONDOR SCHAARHEFBRUG

Inbouw 3,5 ton

- Hefvermogen 3.5 ton
- Opname tafel uitschuifbaar
L = 1550 - 1900
x B = 550 mm
- Hefhoogte 1.800 mm.
(zonder rubber blokken)



17. Art.nr. 630123

CONDOR SCHAARHEFBRUG

- Hefvermogen 5,5 ton
- Hefhoogte 2.040 mm.
- Rijbanen 460x71 cm.
- Oprijhoogte 190 mm.
- Uitlijnitvoering met compensatieplaten.



18. Art.nr. 630423

CONDOR SCHAARHEFBRUG

Uitlijn uitvoering - wielvrij hefsysteem

- Hefvermogen 5.5 ton
- Rijbanen met uitsparing voor draai- / compensatieplaten
- Hefhoogte 2.040 mm.
- Oprijhoogte 190 mm.
- Rijbaanlengte 5.200 x 710 mm.
- Wielvrije heftafel 1.440/2.100 mm verstelbaar
- Uitlijnitvoering met compensatiepanelen



19. Art.nr. 630425

20. Art.nr. 630426
Inbouw

RAVAGLIOLI SCHAARHEFBRUGGEN

Rijbanen 4,2 tot 6,0 ton

- Electrohydraulisch, opbouwuitvoering (ook als inbouw leverbaar)



UITVOERING VLAKKE RIJBANEN



21. Art.nr. 653000/20
(4,2 ton) 4.600 mm

22. Art.nr. 653004/20
(5,0 ton - 5.500 mm.)

23. Art.nr. 653008/20
(6,0 ton - 5.500 mm.)

UITLIJNBRUG

Rijbanen met uitsparing voor draaiplaten/compensatieplaten



24. Art.nr. 653002/20
(4,2 ton - 4.600 mm.)

UITLIJN/WIELVRIJ

- Uitsparing voor draaiplaten/compensatieplaten
- Wielvrij hefsysteem

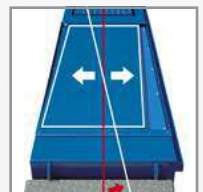

25. Art.nr. 653007/21
(5,0 ton - 5.500 mm.)

26. Art.nr. 653011/21
(6,0 ton - 5.500 mm.)



CONDOR 4-KOLOMS HEFBRUGGEN

APK hefbruggen 4.000 tot 5.000 kg.



APK hefbruggen 4.000 tot 5.000 kg hefvermogen en een rijbaanlengte variërend van 4.800 tot 5.700 mm. De rijbaanbreedte van 630 mm. is zodanig gekozen dat zowel kleinere auto's als bedrijfswagens geheven kunnen worden zonder één rijbaan te verschuiven.



4 TON VLAKKE RIJBANEN

- Rijbanen 4.800 x 630 mm.
- Doorrijbreedte 2.850 mm.
- Hefhoogte 1.830 mm.
- Oprijhoogte 180 mm.

27. Art.nr. 630155



5 TON VLAKKE RIJBANEN

- Rijbanen 5.200 x 630 mm.
- Doorrijbreedte 2.850 mm.
- Hefhoogte 1.830 mm.
- Oprijhoogte 180 mm.

28. Art.nr. 630156



5 TON VLAKKE RIJBANEN

- Rijbanen 5.700 x 630 mm.
- Doorrijbreedte 2.850 mm.
- Hefhoogte 1.830 mm.
- Oprijhoogte 180 mm.

29. Art.nr. 630157



Uitlijn hefbruggen 5.000 kg hefvermogen en een rijbaanlengte variërend van 5.200 tot 5.700 mm. Rijbanen met uitsparing voor draaiplaten/compensatieplaten. De rijbaanbreedte van 630 mm. is zodanig gekozen dat zowel kleinere auto's als bedrijfswagens geheven kunnen worden zonder één rijbaan te verschuiven.

CONDOR HEFBRUGKRIK

- Pneumatisch-hydraulisch
- Geschikt voor alle Condor 4-koloms hefbruggen
- Hefvermogen 3 ton

30. Art.nr. 630118



5 TON UITLIJN UITVOERING

- Rijbanen 5.700 x 630 mm.
- Doorrijbreedte 2.850 mm.
- Hefhoogte 1.830 mm.
- Oprijhoogte 190 mm.

31. Art.nr. 630159



5 TON UITLIJN UITVOERING +3,5 TON WIELVRIJE HEFTAFEL

- Rijbanen 5.200 x 630 mm.
- Doorrijbreedte 3.000 mm.
- Hefhoogte 1.850 mm.
- Oprijhoogte 225 mm.

32. Art.nr. 630160





RAVAGLIOLI 4-KOLOMS HEFBRUGGEN

APK hefbruggen 4.000 tot 5.000 kg.

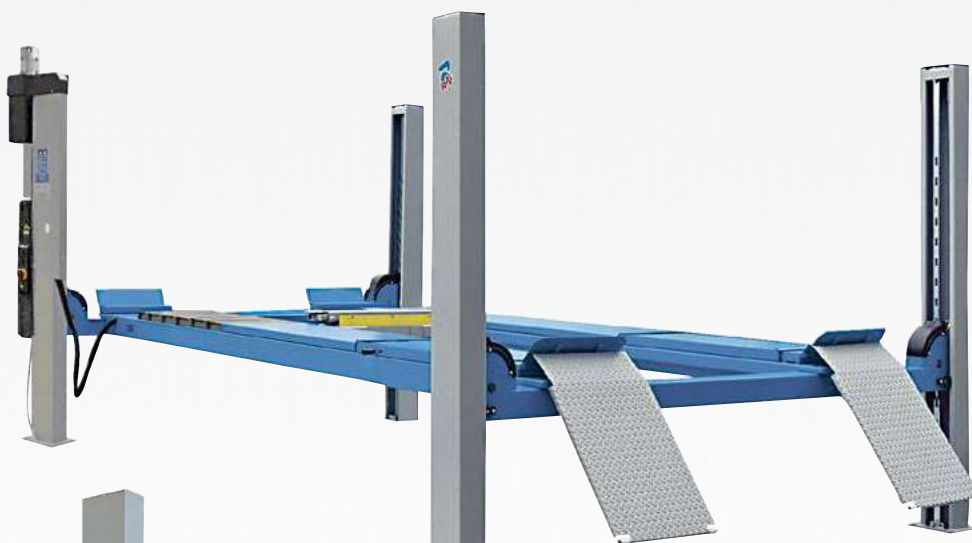

BRUGKRIK

Lucht-hydraulisch

33. Art.nr. 650876 (2,0 ton)

34. Art.nr. 650918 (3,0 ton)



4 TON VLAKKE RIJBANEN

- Rijbanen 4.460 x 500 mm.
- Doorrijbreedte 2.800 mm.
- Hefhoogte 1.905 mm.
- Oprijhoogte 150 mm.



35. Art.nr. 650007

4 TON VLAKKE RIJBANEN

- Rijbanen 5.100 x 650 mm.
- Doorrijbreedte 3.000 mm.
- Hefhoogte 1.915 mm.
- Oprijhoogte 160 mm.



36. Art.nr. 650010

5 TON VLAKKE RIJBANEN

- Rijbanen 5.700 x 650 mm.
- Doorrijbreedte 3.000 mm.
- Hefhoogte 1.915 mm.
- Oprijhoogte 160 mm.



37. Art.nr. 651096

Uitlijn hefbruggen met 4 en 5 ton hefvermogen en een rijbaanlengte variërend van 4.460 tot 5.700 mm. Rijbanen met zowel vaste- als verstelbare uitsparing voor draaiplaten en compensatieplaten voor de achteras.

4 TON UITLIJNUITVOERING

- Rijbanen 4.460 x 530 mm.
- Doorrijbreedte 2.800 mm.
- Hefhoogte 1.915 mm.
- Oprijhoogte 160 mm.
- Vaste sparing voor draaiplaten



38. Art.nr. 650003

4 TON UITLIJNUITVOERING

- Rijbanen 5.100 x 650 mm.
- Doorrijbreedte 3.000 mm.
- Hefhoogte 1.965 mm.
- Oprijhoogte 210 mm.
- Verstelbare sparing voor draaiplaten



39. Art.nr. 651092

5 TON UITLIJNUITVOERING

- Rijbanen 5.700 x 650 mm.
- Doorrijbreedte 3.000 mm.
- Hefhoogte 1.965 mm.
- Oprijhoogte 210 mm.
- Verstelbare sparing voor draaiplaten



40. Art.nr. 651095

CONDOR OPRITSET VOOR DRAAIPLAAT

- Voor op een vlakke rijbaan en voor de draaiplaat
- Voor run-out compensatie
- Afmeting 750 x 250 x 49 mm.

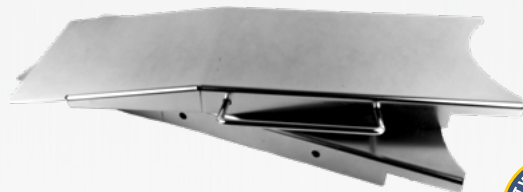

41. Art.nr. 632816



CONDOR SCHUIFPLAATSET

- Voor op een vlakke rijbaan
- Maximum aslast 2500 kg
- Afmeting 1000 x 450 x 40mm.



42. Art.nr. 632818



PITLIFT STEMPELHEFBRUG

Met wielvrij opnameplateaus 3,5 ton

- Hefhoogte 1.900 mm. (zonder rubberblokken)
- Opnametafel 1.400 - 2.000 mm. verstelbaar
- Stempelafstand 1.350 mm.
- Overrijdhoogte 60 mm.
- Bediening aan de wand
- Compleet met cassette



43. Art.nr. 631260



CONDOR BANDENHEFBRUG

Mobiele uitvoering 3,0 ton

- Hefcapaciteit 3,0 ton
- Hefhoogte 1.000 mm.
- Overrijdhoogte 105 mm.
- Platforms 1.420 - 2.028 mm. verstelbaar d.m.v. op-/afritten
- 230 volt aansluiting



44. Art.nr. 630113

45. Art.nr. 630121
wielset/trekstang (optie)

De optimale hefbruggen voor de schadevakman

Personenwagens en lichte bedrijfswagens heffen tot een ideale werkhoogte

46. Art.nr. 627020
(2,5 ton) Rijbanen47. Art.nr. 627027
(2,5 ton) Rijbanen met wielvrij hefsysteem

JOLLIFT CARROSSERIE HEFBRUG

Inbouw hefbrug

- Pneumatisch/hydraulische pomp unit.
- 6 mtr. verbindingsslang
- Inbouwdiepte 260 mm.
- Hefhoogte 1100 mm.
- Hefcapaciteit 3000 kg.
- Voorzien van opname-armen



48. Art.nr. 627410



JOLLIFT CARROSSERIE HEFBRUG

Opbouw hefbrug

- Pneumatisch/hydraulische pomp unit.
- 6 mtr. verbindingsslang
- Minimale hoogte 96 mm.
- Hefhoogte 1300 mm.
- Hefcapaciteit 3000 kg.
- Voorzien van opname-armen



49. Art.nr. 627433



RAVAGLIOLI (SEMI) SCHAARHEFBRUG

8000 serie 5,5 & 6,5 ton hefhoogte 2,1 mtr.

De nieuwe revolutie hefbruggen met maximale toegankelijkheid en minimale vloeroppervlak. Heffen en uitlijnen van personenwagens en lichte bedrijfswagens. Zowel als inbouw of opbouw uitvoering leverbaar.



50. Art.nr. 652390 (5,5 ton 5,4 mtr.) Uitlijnuitvoering

51. Art.nr. 652392 - 5,5 ton 5,4 mtr. uitlijnuitvoering met wielvrij hefsysteem

52. Art.nr. 652394 - 6,5 ton 6 mtr. vlakke rijbanen



RAVAGLIOLI 2-KOLOMS HEFBRUG

Hydraulisch drempelvrij 5,5 ton



- Hefhoogte 2.040 mm.
- Doorrijbreedte 3.000 mm.
- Lange opname-armen 720 - 1.800 mm.

De alleskunner voor bedrijfswagens!



53. Art.nr. 651052



RAVAGLIOLI 4-KOLOMS HEFBRUG

Zware bedrijfswagens



- Hefcapaciteit 6,5 ton
- Rijbaanlengte 5.700 mm.
- Rijbaanbreedte 650 mm.
- Hefhoogte 1.950 mm.
- Doorrijbreedte 3300 mm.
- Oprijhoogte 200 mm.
- Hefcapaciteit 8,0 ton
- Rijbaanlengte 6.000 mm.
- Rijbaanbreedte 650 mm.



54. Art.nr. 651090 (6,5 ton)

55. Art.nr. 650028 (8,0 ton)



RAVAGLIOLI MOBIELE HEFKOLOMMEN

Lichte bedrijfswagens en Campers



- Hefcapaciteit 4x 2,5 ton
- Hefhoogte 1.800 mm.
- Max. banddiameter 780 mm.
- Extra lange opnamevorken



56. Art.nr. 650259



SGS PUTKRIK

Hefcapaciteit 14 ton



- Luchthydraulisch
- Hefcapaciteit 14 ton
- Hefslag 600 mm.
- Op kuilmaat leverbaar



57. Art.nr. 650610



RAVAGLIOLI RIJBAANSCHAAR

Trucks 9 ton hefvermogen

- Hefvermogen: 9 ton
- Rijbaanlengte: 6 meter
- Inbouw of opbouw
- Hefhoogte opbouw 1.935 mm.



58. Art.nr. 652350



RAVAGLIOLI (SEMI) SCHAARHEFBRUG

Voor Trucks en Grondverzet

In diverse configuraties mogelijk t/m. 35 ton.

In diverse configuraties mogelijk tot wel 35 ton.



59. Art.nr. 652365



RAVAGLIOLI MOBIELE HEFKOLOMMEN

Elektromechanisch 4 x 7.000 kg.

- Hefhoogte 1.760 mm.
- Banddiameter 900-1.200mm.
- Per as in te stellen
- Met kabelverbinding



60. Art.nr. 650274



RAVAGLIOLI MOBIELE HEFKOLOMMEN

Hydraulisch 4 x 7.500 kg.

- Hefhoogte 1.815 mm.
- Banddiameter 900-1.200mm.
- Per as in te stellen



Hydraulisch met kabelverbinding

61. Art.nr. 650337

Hydraulisch draadloos

62. Art.nr. 650345



RAVAGLIOLI WIELBALANCER

Voor truck & trailers

- 19" TFT kleurenscherm
- Velgdiameter 10" - 30"
- Velgbreedte 1,5" - 22"
- Max.wielgewicht 200 kg
- Peumatische wiellift



63. Art.nr. 651428



RAVAGLIOLI BANDENWISSELAAR

Voor truck tot grondverzet

- Banden van 11" - 43" (uit te breiden naar 56")
- Max.diameter 100"
- Max breedte 59"
- Verplaatsbare bedieningsconsole



64. Art.nr. 651505





TESTKUILEN, ONDERHOUDSKUILEN, SERVICEKUILEN & ROLAFDEKKINGEN

Wij zijn een leverancier van geprefabriceerde putten en werkplaatsuitrusting

HDC geprefabriceerde putten worden geïnstalleerd door een getraind en ervaren fabrieksteam. Door de gezamenlijke acceptatie van deze installatie wordt een hoge mate van kwaliteitsborging bereikt. Voorwaarde hiervoor is een optimale voorafgaande bouwplanning en een beoordeling van de bouwkundige omstandigheden door ons servicepersoneel.

Bij ons haalt u alles uit één hand. Dit geeft u gegarandeerde budget- en planningszekerheid.



UITRUSTING VAN UW ONDERHOUDSPUT

Onze voorstellen voor het uitrusten van de onderhoudsput of werkplaats met oliedispensers, met en zonder oliemanagementsystemen:

Wij leveren alleen met de beste kwaliteit en met de hoogste eisen aan onszelf. Regelmatige interne **kwaliteitscontroles**, met daaropvolgende **certificering** van elke afzonderlijke put, zorgen voor een constant hoge kwaliteitsstandaard.

Elke individuele HDC geprefabriceerde put krijgt een **“levenscyclusrecord”**.

Met een **verscheidenheid aan optionele accessoires** heeft u de mogelijkheid om uw HDC prefab put precies aan uw behoeften aan te passen.

De grafische afbeeldingen tonen de “links” en “rechts” binnenkant van de HDC geprefabriceerde put.



Overtuig uzelf hiervan “ter plaatse” in onze tentoonstelling. Maak een afspraak met ons en overtuig uzelf van onze producten. Een **demo-pit** met alle varianten van de uitrustingsopties wacht op u. Onderzoek uw toekomstige HDC geprefabriceerde put “live”.

Hier is uw toekomstige werkplek “aan te raken”.

WIJ ZIJN EEN INNOVATIEF EN AMBACHTELIJK BEDRIJF DAT U ALLES VAN PLANNING EN FABRICAGE TOT INSTALLATIE EN ONDERHOUD VANUIT ÉÉN ENKELE BRON BIEDT.

CONDOR BANDENWISSELAAR

Semi automatisch

- Zijwaarts draaiende arm
- Opspanning 10"- 21"
- Max. banddiameter 38"
- Max. velgbreedte 3"- 12"
- Met bandenlichter en bandenvulstelsysteem



65. Art.nr. 630000



CONDOR BANDENWISSELAAR

Volautomatisch

- 2 Snelheden motor
- Kantelarm pneumatisch
- Opspanbereik 10"- 23"
- Tubeless vulstelsysteem
- Met bandenlichter en bandenvulstelsysteem



66. Art.nr. 630003



CONDOR HULPARM

Met dubbele functie voor eenvoudiger monteren van stugge banden.



67. Art.nr. 630015



SNELWISSELAUTOR

Inclusief kunststof montagekop.

68. Art.nr. 630042



RAVAGLIOLI BANDENWISSELAAR

- Automatische bandenwisselaar met kantelarm
- Hieldrukker 3.600 kg.
- Max. bandbreedte 305 mm.
- Max. banddiameter 1.050 mm.
- Opspanbereik 10"- 22,5"



69. Art.nr. 652006 (10"-22,5")



RAVAGLIOLI HULPARM

Pneumatisch werkende hulparm voor brede en stugge banden. i.c.m. aanschaf nieuwe bandenwisselaar.



70. Art.nr. 652040



RAVAGLIOLI SNELWISSELAUTOR

- Inclusief kunststof montagekop voor aluminium velgen.
- Zo kunnen stalen- en aluminium velgen snel afgewisseld worden.

71. Art.nr. 652046



CONDOR BANDENWISSELAAR

Automatische bandenlepel

- Bandenwisselaar met automatische bandenlepel, een efficiënt banden de- en montagetool als een nuttige en tijdsbesparende toevoeging.
- Volautomatisch, 2 snelheden
- Automatische bandenlepel
- Tubeless vulstelsysteem
- Opspanbereik 11"- 26"
- Inclusief hulparm



72. Art.nr. 630209



RAVAGLIOLI BANDENWISSELAARS

Volautomatisch met 2 snelheden

- Automatische bandenwisselaar met kantelarm
- Hieldrukker 3.600 kg.
- Max. bandbreedte 431 mm.
- Max. banddiameter 1.143 mm.
- Opspanbereik van 10"- 28,5"



73. Art.nr. 651763 (11"-24,5")

74. Art.nr. 651758 (10"- 28,5")

75. Art.nr. 652116 Hulparm met dubbele functie





RAVAGLIOLI AUTO-TOUCH BANDENWISSELAAR

Uniek high-End gepatenteerde machine bandenwisselaar



Deze machine is uitgerust met uniek en gepatenteerd systeem, genaamd AUTO-TOUCH, hierbij drukt zich de de- montage vinger tussen de hiel van de band en de velgrand en heft de hiel zonder stres onder en boven uit het velgbed. Deze kunststof de- montage vinger voorkomt dat de velg/band beschadigd wordt. Auto-TOUCH is geschikt voor normale en omgekeerde velgen, Run Flat, SST en BSR.

- 230 Volt, 1.5Kw inverter motor
- Velgen van 10" tot 30"
- Wieldiameter tot 45"
- Dé-, en monteren van o.a.: Run Flat, SST, BSR, normale en omgekeerde velgen.
- In 3 hoogtes verstelbare draaiframe
- AUTO-TOUCH boven-, onderzijde



76. Art.nr. 652049



**NIEUW BIJ
OVERLANDER
CONTACT ONS
VOOR MEER
INFO!**

AHCON[®]
MADE IN DENMARK

- ✓ VERGROOT CAPACITEIT TOT WEL 35%
- ✓ DÉ OPLOSSING VOOR PIEKMOMENTEN
- ✓ ERGONOMISCH & VEILIG WERKEN
- ✓ MINDER UITVAL DOOR RUGKLACHTEN
- ✓ PROFESSIONELE UITSTRALING EN RUST

AHCON BANDEN MONTAGESTRAAT

Ergonomisch bandenwissel systeem

Als professioneel bandenspecialist komt er bij het controleren van de banden meer kijken dan alleen de profiel check. Het juiste onderhoud en service is van groot belang om de veiligheid van cliënten te garanderen. Met de Ahcon banden montagestraat vergroot u als bandenspecialist uw capaciteit tot wel 50%. Dit is ideaal tijdens de piekmomenten.

Daarbij is de montagestraat een veilig en ergonomisch systeem door de ideale werkhouding en het omdraaien van het wiel zonder fysieke inspanning. Dit voorkomt kostbare fouten, meer werk en uitval door rugklachten van medewerkers.

CONDOR WIELBALANCER

Led display

- LED verlichting
- Velgdiameter 10" - 24"
- Velgbreedte 1,5" - 20"
- Max. wielgewicht 65 kg.
- Statisch en dynamisch
- ALU programma's



77. Art.nr. 630020



RAVAGLIOLI WIELBALANCER

LCD scherm 2D

Elektronische wielbalancer voor het balanceren van alle voorkomende personenwagen wielen. Automatische wielgegevens invoer en automatische start en stop.

- Velgdiameter 10" - 30"
- Max. wielgewicht 65 kg.
- Meettijd 6 sec.



Statisch en dynamisch balanceren en veel ALU programma's.

78. Art.nr. 651328



RAVAGLIOLI WIELBALANCER

20" monitor 'professioneel'

Maximale precisie d.m.v. automatische meting van de afstand en banddiameter.

- Automatische start en dubbele wielstop
- Velgdiameter 10" - 26"
- €co-gewichtsbesparing programma.



79. Art.nr. 651330

80. Art.nr. 651331 met LED verlichting en Laserpointer 6 O'Clock



VELG OPSPANNEN? DOE HET OP DE JUISTE WIJZE!



CONDOR WIELBALANCER

LED display

- Laserpointer 6 O'Clock
- LED verlichting
- Velgbreedte 1,5" - 20"
- Statisch en dynamisch
- 3D meting
- Velgdiameter 10"-28"
- Max. wielgewicht 70 kg.
- ALU programma's
- Velgbreedte meter



81. Art.nr. 630021



RAVAGLIOLI WIELBALANCER

Automatische inlezing 'scan'

Nog een prachtig apparaat voor de specialist. Wiel monteren, beschermkap sluiten en de gewichtsposities worden bepaald.

- 19" monitor 3D Graphic
- Automatische wiel inlezing
- Dubbele LED verlichting
- Laserpointer



82. Art.nr. 651355

83. Art.nr. 651356 pneumatische opspanning



CONDOR WIELBALANCER

3D meting

- Laserpointer 6 O'Clock
- Velgbreedtemeter
- Velgdiameter 10"-26"
- Velgbreedte 1,5"-20"
- 3D grafische weergave
- LED verlichting in velg



84. Art.nr. 630024



RAVAGLIOLI WIFI UITLIJNCOMPUTER

Volledig PC-vrij en dus te gebruiken tablet. Een compacte Hightech alternatief voor de huidige oplossingen op de markt. Ruimtebesparend door geen kabinet met computer.

- Tablet met magneethouder
- Wandpanelen voor de meetkoppen met oplader
- 8-CCD meetkoppen voorzien lagers
- Set draaiplaten
- Remknecht
- Stuurknecht
- 4 stuks 4-punts opspanklemmen.

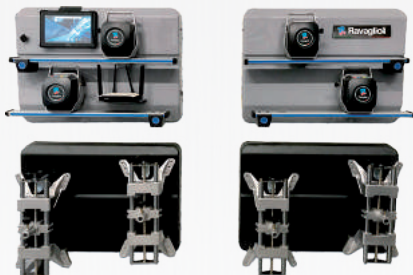

85. Art.nr. 750631

Borden voor opspanklemmen zijn optie.



RAVAGLIOLI 8CCD UITLIJNCOMPUTER

- Alles van de €CO +
- LED indicators op de meetkoppen
- 3D animatie afbeeldingen
- Gesloten cabinet



86. Art.nr. 750655



87. Art.nr. 750712 Quick Lock armen + ABS beschermers. Set van vier stuks. Deze upgrade maakt uitslingeren en run-out overbodig.



**GEEN
UITSLINGEREN
NODIG!**

RAVAGLIOLI 3D UITLIJNCOMPUTERS

Bespaar tijd en ruimte! Gegarandeerd de laagste exploitatiekosten!

RAVAGLIOLI TD 3200 SP

- 22" inch TFT
- Uitlijncomputer met Nederlandstalige software
- Targets met dieptemeting
- 3D animatie beelden
- 4-punts opspanklemmen van 10"-24" met bandgrip armen
- Afneembare 3D camera's, met bediening op de camera's
- Inclusief: draaiplaten, rem- en stuurknecht



88. Art.nr. 750833



RAVAGLIOLI 3D-UITLIJNCOMPUTER MET TABLET

Geen verrijdbaar kabinet meer, geen paal met camera's op de werkvloer. Het uitlijnconcept van Ravaglioli waarbij 3D-camera's bevestigd zijn op de rijbanen van een hefbrug. Daardoor zijn er dus geen kolommen meer op de grond die enorm veel werkplaatsoppervlakte in beslag nemen. Met komst van de ADAS kalibratieborden een welkome ontwikkeling.



89. Art.nr. 750839



SHOOT & GO

Shoot & Go van Ravaglioli is een automatische kenteken herkenning gekoppeld aan AUTODATA. Met een speciale App van Ravaglioli op smartphone of tablet maak je een foto van het kenteken. De app stuurt de foto naar de uitlijncomputer, deze zoekt automatisch de juiste afstelgegevens van het voertuig erbij. Binnen 6 seconden kan de monteur beginnen met uitlijnen.

**OPTIONEEL OP ALLE
RAVAGLIOLI UITLIJNERS**

90. Art.nr. 750825



Bedien uw uitlijncomputer met uw smartphone of tablet.

STUURWIEL WATERPAS

Voor het snel en nauwkeurig waterpasstellen van het stuurwiel



91. Art.nr. 750721





ESCON REMMENTESTBANKEN



- Diverse configuraties mogelijk, bijvoorbeeld;
- Met aslift voor aanhangwagens en caravans
 - Opbouwuitvoering geplaatst voor de hefbrug



Rollenset met lift voor tandemas aanhangwagens



92. Art.nr. 850749

- Meetbereik -6000 N
- Asgewicht 3.000 kg.
- Testbreedte 700 - 2.200 mm.
- Inclusief afstandsbediening, installatie en eerste keuring
- Pedaalkrachtmeter (optie)

Opbouwuitvoering slechts 22 cm hoog!
2 x 5,5 kW.
Meetbereik - 8000 N.

LAAT U DOOR ONZE SPECIALISTEN INFORMEREN!

ESCON PLATENBANK

Specificaties:

- Remplaat 1.480 x 620 mm.
- Max. aslast 3 ton
- Thermisch verzinkt
- Meetbereik 10 kN.
- Volledig automatisch



Optioneel:

- Pedaalkrachtmeter



93. Art.nr. 850816

RAVAGLIOLI PROFIELDIEPTEMETER

Profiler WS 101 standalone kit

De Profiler WS-series meten volledig automatisch de profieldiepte, de vorm van het loopvlak van elke band tijdens het overrijden.

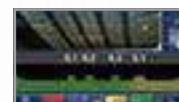

- Profiler vloeropbouw
- PC met Profiler software
- Beeldscherm
- Printer
- Verrijdbare trolley



Optie's en mogelijkheden;

- Ook te combineren met Ravaglioli uitlijners
- PC kast gekoppeld in een bestaande WiFi netwerk
- Camera set voor kenteken herkenning
- Eveneens leverbaar als inbouw versies



94. Art.nr. 851400

ZECA SLANGHASPEL

10 meter - 15 bar

- Zeca luchthaspel 10 meter
- Kunststof behuizing zwenkbaar
- Slang 10 meter Ø 8 mm.
- Max. werkdruk 15 bar
- Aansluitslang 1 mtr.



95. Art.nr. 27340

ZECA LUCHTHASPEL

16 meter - 15 bar

- Kunststof behuizing
- Montagebeugel zwenkbaar
- Slang 16 mtr. Ø 8 mm.
- Max. werkdruk 15 bar
- Aansluitslang 1 mtr.



96. Art.nr. 27293 Ø 8 mm



NIEUW- OF VERBOUWPLANNEN?

Overlander Projecten bespaart en zorgt voor een beter rendement!

Als ondernemer gaat het dagelijkse werk gewoon door als u dan eindelijk besloten heeft te gaan nieuw- of verbouwen. Daarom willen wij van Overlander graag met u samenwerken.

De voornaamste pluspunten van Overlander:

1. Luisteren naar uw ideeën en wensen (om tot punt 2 te komen)
2. Maatwerk oplossing op basis van turnkey-concept
3. Eén gesprekspartner
4. Eén installateur
5. Eén leverancier

Onze projectleider is UW projectleider gedurende dit proces. De projectleider zal alle bouwrelevante vraagstukken inzake de werkplaatsinrichting beantwoorden naar de aannemer.

Wij hanteren onze B.E.K. strategie: “beter, efficiënter, en kostenbesparend”. Uw Overlander adviseur geeft oprecht advies om het rendement in uw werkplaats te verhogen.

OVERLANDER, WHERE PEOPLE MAKE THE DIFFERENCE

GOED ONDERHOUD IS VEILIGHEID EN BEHOUD

Overlander Service bespaart en zorgt voor een beter rendement!

Door goed en gedegen onderhoud houdt u veel auto's rijdend op de weg. De servicemonteurs van Overlander houden uw werkplaats equipment elke dag klaar voor gebruik.

Goed en gedegen onderhoud zorgt er voor dat uw werkplaatsinrichting jaren lang mee kan gaan. Verder zorgt het voor een veilige werkomgeving. Onze vakkundig opgeleide monteurs onderhouden, repareren alle producten uit ons leveringspakket, maar door jarenlange ervaring ook overige “vreemde” merken.

Overlander is aangesloten bij de RAI vereniging en voert keuringen uit aan hefbruggen volgens het **RAI KEURMERK HEFBRUGGEN**. Door onderhoud te bundelen in een onderhoudscontract, houden wij uw werkplaatsinrichting rendabel.



WERKPLAATS EQUIPMENT ONDERHOUD, WIJ ONTZORGEN U GRAAG!

MOBIELE COMPRESSOR

100 Liter

- 321 ltr.p.min.
- 1,5 kW. - 2 PK
- 230 Volt
- Pomp 850 t./min.
- 10 Bar



Condor
EQUIPMENT



97. Art.nr. 415226

MOBIELE COMPRESSOR

200 Liter

- 410 ltr.p.min.
- 3 kW. - 4 PK
- 400 Volt
- Pomp 1000 t./min.
- 10 Bar



Condor
EQUIPMENT



98. Art.nr. 415227

GELUIDGEDEMPTE COMPRESSOR

Met luchtketel

- Luchtketel 270 Liter
- 650 ltr.p.min. opbrengst
- 4 kW. - 5,5 PK
- 400 Volt
- Pomp 900 t./min.



Condor
EQUIPMENT



99. Art.nr. 415211

100. Art.nr. 415212 - luchtketel 500 liter, 830 ltr.p.min. opbrengst, 5,5 kW. - 7,5 PK, 400 Volt, pomp 1000 t./min.

GELUIDGEDEMPTE COMPRESSOR

Met luchtketel en koeldroger

- Luchtketel 500 Liter
- 650 ltr.p.min. opbrengst
- 4 kW. - 5,5 PK
- 400 Volt
- Pomp 900 t./min.



Condor
EQUIPMENT



101. Art.nr. 415311

102. Art.nr. 415312 - luchtketel 500 liter, 830 ltr.p.min. opbrengst, 5,5 kW. - 7,5 PK, 400 Volt, Pomp 1000 t./min.

COMPRESSOR GELUIDGEDEMPPT

Stationaire uitvoering

Super geluidgedemppte zuigercompressor in zeer moderne metalen behuizing in zeer moderne metalen behuizing met bediening- en controlepaneel. Maximale werkdruk 10 Bar. 2-traps 2 cilinder, 68 dB(A).

- Vermogen 4,0 kW. - 400 V.
- Capaciteit 650 ltr.p.min.
- Pomp 900 t./min.



Condor
EQUIPMENT



103. Art.nr. 415201

104. Art.nr. 415202 - vermogen 5,5 kW. 400 V, capaciteit 830 ltr.p.min., pomp 1000 t./min.

PERSLUCHTKETEL

270 liter

- Verticale opstelling
- Max. 11 Bar werkdruk
- Met manometer en overdrukventiel
- Persluchtketel 270 liter
- Ø 500 x 1.650 mm.



Condor
EQUIPMENT



105. Art.nr. 415218

106. Art.nr. 415219 - persluchtketel 500 liter, Ø 600 x 2.100 mm.

CONDOR KOELDROGER TYPE 45

Persluchtdroger voor condensvrije lucht

- Capaciteit 585 ltr.p/min.
- Aansluiting 1" / 2"
- 230 volt aansluiting



Condor
EQUIPMENT



107. Art.nr. 415230

CONDOR KOELDROGER TYPE 60

Persluchtdroger voor condensvrije lucht

- Capaciteit 1.000 ltr.p/min.
- Aansluiting 3" / 4"
- 230 volt aansluiting



Condor
EQUIPMENT



108. Art.nr. 415231



CONDOR AIRCOSERVICE

R134a - €co

- Automatische werking
- LCD display
- Nederlandse software
- Geschikt voor hybride
- Ledigen 300 gram p/min.
- Vacuümpomp 130 ltr. p/min.
- Voertuig database
- 1,8 meter slanglengte
- Ook geschikt voor Truck en Landbouw



109. Art.nr. 626050

CONDOR AIRCOSERVICE

Volautomaat R134a

- Volautomaat
- LED display
- Nederlandse software
- Geschikt voor hybride
- Ledigen 300 gram p/min.
- Vacuümpomp 130 ltr. p/min.
- Voertuig database
- Opslag servicebeurten
- Ook geschikt voor truck en landbouw
- Inclusief printer en tracer



110. Art.nr. 626051

CONDOR AIRCOSERVICE

Volautomaat 1234yf

Spoelt en reinigt de automatische versnellingsbak en vult deze weer af.

- Semiautomatisch
- 2 tanks á 25 liter
- Inclusief aansluitnippels
- 230 Volt aansluiting



111. Art.nr. 626058

CONDOR ATF

Service

Spoelt en reinigt de automatische versnellingsbak en vult deze weer af.

- Semiautomatisch
- 2 tanks á 25 liter
- Inclusief aansluitnippels
- 230 Volt aansluiting



112. Art.nr. 626060

CONDOR ASSORTIMENT AANSLUITNIPPELS ATF600

Optionele set aansluitnippels en peilstok zuigsondes. Voor ATF service units.

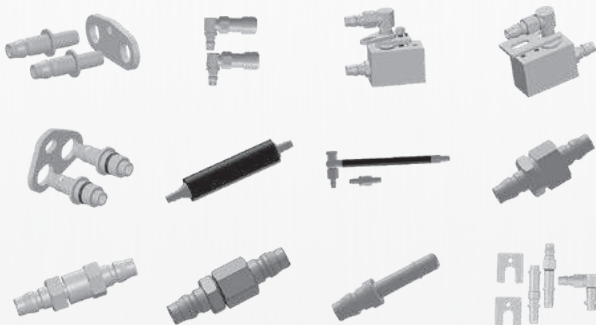

113. Art.nr. 626066

CONDOR VOLAUTOMATISCHE ATF

Service AGA PRO

- Spoelt met ATF olie inclusief een speciale reiniger de automatische versnellingsbak, en vult deze weer af met nieuwe olie.
- 230 Volt aansluiting
- TFT touchscreen 7"
- 2 tanks voor oude/nieuwe olie
- Voorzien van krachtige electr. pomp en filter
- Voortgang van het proces wordt getoond op het TFT scherm
- Inclusief standaard set aansluitnippels met peilstok zuigsondes



114. Art.nr. 626202

PLYMOVENT UITLAATGASLANG

- Zeer robuuste en flexibele uitlaatgaslang
- In zwart/gele uitvoering > 150°C.
- Lengte 5 meter



PLYMOVENT®
clean air at work

115. Art.nr. 511084
(ø75 mm)

116. Art.nr. 511087 (ø100 mm.)
117. Art.nr. 511090 (ø125 mm.)



UITLAATTRECHTER

- Rubberen uitlaattrechter
- Trechteropening 155x91mm. Ø 115
- Ø 75 mm. slangaansluiting 45°.
- Met Co-sonde opening



118. Art.nr. 550520



UITLAATTRECHTER OVAAL

- Rubberen uitlaattrechter
- Trechteropening 210x105mm.
- Ø 75 mm. slangaansluiting 30°.
- Met Co-sonde opening
- Afsluit-regelklep luchtstroom



119. Art.nr. 550561



UITLAATTRECHTER OVAAL

Voor geïntegreerde uitlaten

- Uitermate geschikt voor uitlaten welke zijn geïntegreerd in de bumper van de auto.
- Rubberen uitlaattrechter
- Verstelbare kleminrichting inwendig
- Trechteropening 210x105mm.
- Ø 100 mm. slangaansluiting 30°
- Afsluit- regelklep luchtstroom
- Met Co-sonde opening



120. Art.nr. 550681



UITLAATTRECHTER TRUCK

- Rubberen uitlaattrechter
- Ø 185 mm.
- Ø 125 mm. slangaansluiting
- Afsluit- regelklep luchtstroom
- Met Co-sonde opening



121. Art.nr. 550733



UITLAATGAS Y-AANSLUITING

Voor dubbele uitlaten

- Y-aansluiting 3x Ø 75 mm.
- Uitlaatgaslang Ø 75 - 1,25 meter 2 stuks met slangklemmen
- Uitlaattrechters als optie



122. Art.nr. 511409



AFZUIGSET MOBIEL

- Ventilator set op vernijdbaar statief
- Ventilator 0,37kw. 400Volt
- Rubberen uitlaattrechter Ø 160 mm. Voorzien van Co-sonde opening
- In hoogte te verstellen tot 78 cm.
- Met aan/uit schakelaar
- Compleet met 10 mtr. afblaaslang



123. Art.nr. 515611



MOBIELE UITLAATGAS AFZUIGTRECHTER

Voor geïntegreerde uitlaten

Geschikt voor dubbele uitlaten in de achterbumpers van de moderne auto's. Flexibele trechters maximale opening ovaal 220 x 80 mm.

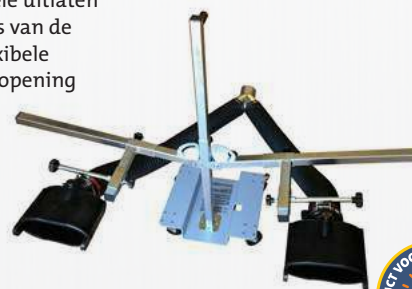

VERSTELBAAR IN DIVERSE POSITIES

124. Art.nr. 511116



UITLAATGASHASPEL

- Geschikt voor uitlaatgasafzuiging automotive
- Veerbekrachtigd, zelf oprollende haspel
- 10 mtr. Ø 75mm. slang
- Maximale temp. 200°C

Optioneel:

- Uitlaattrechter



PLYMOVENT®
clean air at work



125. Art.nr. 517020

PLYMOVENT RAILSISTEEM

- Lengte 5,8 meter aluminium
- Slagwagen compleet met;
- 5 meter slang 75 mm. en trechter
- Ventilator 1.800m³ 400 volt
- 2 montagebeugels verticaal



PLYMOVENT®
clean air at work



127. Art.nr. 510309

MOBIELE TRUCK TRECHTER EURO 6

Voor uitlaten die moeilijk bereikbaar zijn of onregelmatige vorm hebben. De trechter is verstelbaar in hoogte en te draaien in elke gewenste hoek. Compleet met afneembare magnetische slang koppeling. De afzuig slang behoort niet tot de levering. Aansluitdiameter Ø 150 mm.



129. Art.nr. 511117

UITLAATGASHASPEL met ventilator

- Geschikt voor uitlaatgasafzuiging automotive
- Veerbekrachtigd, zelf oprollende haspel
- 10 mtr. Ø 75mm. slang
- Maximale temp. 200°C
- Ventilator 1.800 m³
- 400 Volt

Optioneel:

- Uitlaattrechter
- Schakelmateriaal



PLYMOVENT®
clean air at work



126. Art.nr. 517025

PLYMOVENT ZWENKARM Voor variabele werkplekken

- Dubbele zwenkarm 3,5 + 2,5 mtr.
- 5 mtr. uitlaatgaslang Ø 125 mm
- Veerbalancer 5-14 kg. met rem
- Slanghouder



Optioneel:

- Uitlaattrechter
- Ventilator
- Schakelmateriaal



128. Art.nr. 582172

PLYMOVENT MOTORAANGEDREVEN UITLAATGASAFZUIGHASPEL TYPE MHR

Met aangebouwde ventilator met een capaciteit 2.100 m³/h, 400V, 0,75kW. De robuust uitgevoerde haspel is geel gemoffeld en de slangtrommel is vervaardigd van gegalvaniseerd plaatstaal. Haspel voorzien van 10 meter slang, Ø 150 mm, vervaardigd van santopreen en voorzien van gele beschermespiraal. D.m.v. electromotor 230 Volt is de haspel electrisch op/af rolbaar. Schakelmateriaal en bediening zijn opties.



130. Art.nr. 516056

RAASM OLIE AFGIFTEWAGEN

Voor 60 liter vaten

Afgiftewagen compleet met pneumatische pomp, afgifteslang 3 mtr. en digitaal afgiftepistool.



131. Art.nr. 935250



RAASM OLIE AFGIFTEWAGEN

Voor 200 liter vaten

Afgiftewagen compleet met pneumatische pomp, afgifteslang 3 mtr. en digitaal afgiftepistool.



132. Art.nr. 935220



RAASM OLIE AFGIFTEWAGEN

Voor 200 liter vaten

Afgiftewagen compleet met pneumatische pomp, oliehaspel met 10mtr. 1/2" slang en digitaal afgiftepistool.



133. Art.nr. 935200



RAASM OLIE OPVANGWAGEN

Deze robuuste wagen is voorzien van 13 ltr. opvangschaal met spatrand. De opvangketel heeft een inhoud van 65 ltr. Het ledigen kan geschieden d.m.v. perslucht.



134. Art.nr. 942065



RAASM OLIEHASPEL

- Met 10 mtr. 1" / 2" slang
- Met 60 cm. zijslang
- Open uitvoering
- Vaste uitvoering



135. Art.nr. 9430401



RAASM OLIEHASPEL

- Met 10 mtr. 1" / 2" slang
- Met 60 cm. zijslang
- Gesloten uitvoering
- Zwenkbaar



136. Art.nr. 9440401



RAASM OLIJE OPVANG - AFZUIGUNIT

Olie afzuigen via de peilstok d.m.w. het Venturi principe. Unit wordt geleverd met diverse zuigsondes. De opvangschaal heeft een inhoud van 13 ltr. en is voorzien van spatrand. De opvangketel heeft een inhoud van 65 ltr.



137. Art.nr. 944065

ANALOGE KOPLAMP TESTER

- Geschikt voor alle type verlichting
- APK-keurmeester geschikt
- Inclusief Nederlandstalige handleiding
- Stabiele loopwagen



138. Art.nr. 715014

KART VELGENWASMACHINE

De machine die wel reinigt!

- Ø 800 max. banddiameter
- 3 wasprogramma's
- Elektrisch verwarmingssysteem

Voor een snelle en grondige reiniging



139. Art.nr. 626094

ZECA ELEKTRAHASPEL

15 meter

- 15 meter kabel 3x1,5 mm²
- Kunststof behuizing
- Montagebeugel zwenkbaar
- 1200 W opgerold
- 1800 W afgerold



140. Art.nr. 27296

ZECA ELEKTRAHASPEL

22 meter zelfoprollend

- Zelfoprollende kabelhaspel 22 mtr.
- Kunststof behuizing en stalen muurbeugel
- 3 x 2.5 mm², 2000W, 3000W afgerold



141. Art.nr. 27307

CONDOR HEFWAGEN ECO



- Mobile heftafel voor diverse doeleinden
- Hefcapaciteit 1000 kg
- Hefhoogte van 570 tot 1.780 mm.
- Afmeting plateau 1305/1480 x 800 mm
- Bediening luchthydraulisch



142. Art.nr. 630174

CONDOR HEFWAGEN ACCUPAKKET voor elektrische auto's



- Mobile heftafel voor het (dé)monteren van accupakketten van elektrische voertuigen
- Hefcapaciteit 1200 kg
- 2 snelheden
- Hefhoogte van 800 mm tot 1.810 mm
- 1.756 x 2.066 (lengte/breedte)
- 24 volt
- Plateau is kantelbaar



143. Art.nr. 630170

OPNAME ADAPTERS voor elektrische auto's



- Set, 8 stuks opname adapters:
- 4 stuks met ronde opname
- 4 stuks met puntopname



144. Art.nr. 630173



MERK HOMOLOGATIE SPECIALIST

Overlander voldoet aan alle fabrikanten eisen

Overlander werkplaatsinrichting levert, adviseert, installeert, gehomologeerde- en fabriek goedgekeurde producten voor bijna alle gerenormeerde merken.

Hefbruggen, brugkriks, 3D- en CCD uitlijncomputers, balancer- machines, dé-montage machines, en ADAS kalibratie-panelen leveren wij voor elk merk personenauto's, trucks, en motoren.

Staat uw merk er niet tussen? Informeer bij uw Overlander adviseur, hij kan u uitgebreid informeren en adviseren.

Bel voor advies op maat 036 52 19 200.

WIJ ZIJN DÉ SPECIALIST VOOR ONDERSTAANDE MERKEN

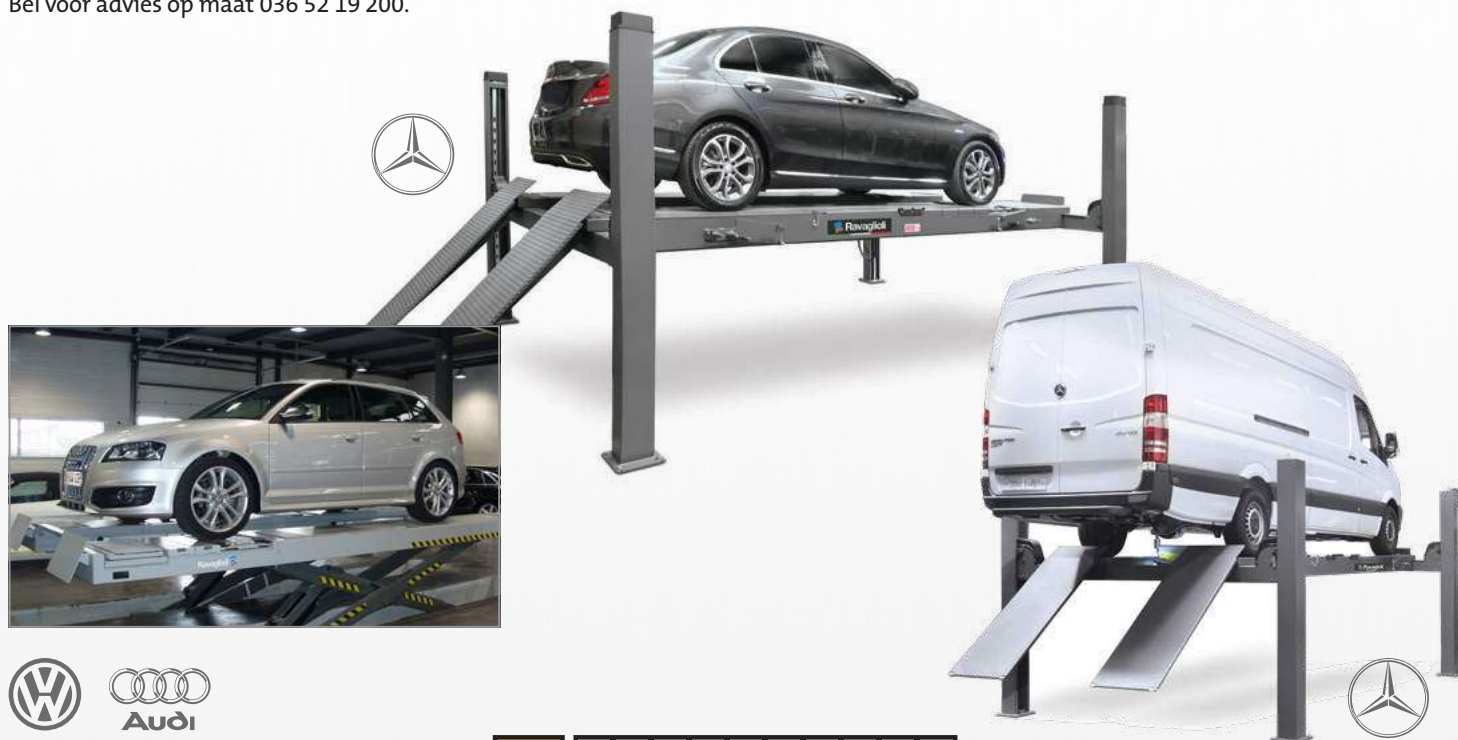

OVERLANDER
WERKPLAATSINRICHTING



PARKEERPROBLEMEN?

Overlander parkeer hefbruggen en etageliften

Overlander heeft oplossingen die ideaal zijn voor beperkte parkeerruimtes. Met ons assortiment parkeer hefbruggen en etageliften kunt u dubbel te parkeren. Twee hoog of 3 hoog parkeren is als de ruimte het toelaat geen probleem. Wilt u vrijblijvend advies? Wij informeren u over de vele mogelijkheden en configuraties.



OVERLANDER LEASE

Gezonde financiële positie en solvabiliteit

Gaat u als ondernemer starten of bent u al gevestigd? Voor u is solvabiliteit altijd belangrijk. Dit is de reden dat steeds meer klanten kiezen voor Overlander Lease. Zo kunt u op een gezonde en verantwoorde manier ondernemen, waarbij het economisch gebruik van professionele apparatuur van belang is en niet het eigendom. Interessant? Bel ons voor informatie.



 **Ravaglioli**
SPORT PROGRAMMA

Exclusieve sportwagens zijn niet geschikt om zomaar op een 'normale' hefbrug te worden onderhouden. In samenwerking met het Italiaanse Ravaglioli presenteren wij een exclusief Sport Programma om veilig onderhoud te verrichten. Wij informeren u graag over de mogelijkheden.



OVERLANDER ADVIES OP MAAT

Voor werkplaatsinrichting en -apparatuur

Bent u op zoek naar werkplaatsinrichting voor uw garage of heeft u niet gevonden wat u zocht? U kunt altijd rekenen op de expertise van Overlander. Al meer dan 35 jaar verzorgen wij complete werkplaatsinrichting en leveren wij apparatuur voor concurrerende prijzen. Wij denken graag met u mee en geven u vrijblijvend advies op maat.

DE STERKE MERKEN VAN OVERLANDER



UW LEVERANCIER

OVERLANDER B.V. Morseweg 2, 3899 BP Zeewolde (NL)

Telefoon +31 (0)36 52 19 200 • E-mail info@overlander.nl

LIKE ONS OP  EN VOLG ONS OP 

Prijzen zijn vermeld in euro's exclusief btw. Prijs- en modelwijzigingen onder voorbehoud. Afbeeldingen en kleuren zijn ter indicatie. Hieraan kunnen geen rechten worden ontleend. Levering zolang de voorraad strekt. Druk- en zetfouten voorbehouden.

